

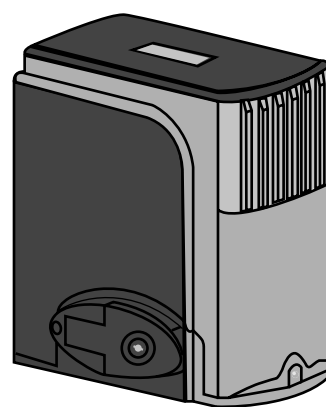

**ECO-C600**



**MANUAL DE  
CONFIGURACIÓN  
ECO-C600**

Correo electrónico:  
[info@motorespersianas.com](mailto:info@motorespersianas.com)

Tel.: +34 93 100 09 15  
+34 91 101 93 89

Dirección: C. Ferrocarrils Catalans 43, local. 08038 Barcelona

---

[www.motorespersianas.com](http://www.motorespersianas.com)

# M&B

## TABLA DE CONTENIDO

<b>NOTAS DE SEGURIDAD</b>	3
<b>ELEMENTOS EN EL EMPAQUE</b>	4
<b>ESPECIFICACIONES TÉCNICAS</b>	5
<b>INSTALACIÓN</b>	6
<b>DIMENSIONES</b>	6
<b>PASOS PARA LA INSTALACIÓN</b>	7
<b>INSTALACIÓN</b>	8
INSTALACIÓN DE MOTOR Y CREMALLERAS	8
INSTALACIÓN DE FINAL DE CARRERA	9
<b>UNIDAD DE CONTROL</b>	10
ENTRADAS Y SALIDAS	11
<b>FUNCIONES DE AJUSTES</b>	12
<b>CONEXIÓN DE FOTOCÉLULA O INFRAROJO</b>	13
AJUSTE Y FUNCIONAMIENTO	14
<b>MANTENIMIENTO</b>	14
<b>SOLUCIÓN DE PROBLEMAS</b>	14



---

# NOTAS DE SEGURIDAD

## Es importante por su seguridad seguir las siguientes instrucciones:

**1.** Este Asegúrese de que la tensión de alimentación de uso coincida con la tensión de alimentación del motor para puerta batientes (AC110V o AC220V); Los niños tienen prohibido tocar los dispositivos de control o la unidad de control remoto.

**2.** La unidad de control remoto es el modo de un solo botón o el modo de tres botones (consulte las instrucciones del control remoto de acuerdo con el tipo de abridor de puerta real).

**3.** La luz indicadora en la unidad de control remoto parpadeará cuando se presiona su botón. El motor principal y la compuerta se pueden desbloquear con una llave de desbloqueo y la compuerta se puede operar manualmente después de la desconexión.

**4.** Asegúrese de que no haya nadie alrededor del motor principal o de la compuerta cuando se accione el interruptor. Por favor, deje de usar el producto temporalmente si el motor principal necesita ser reparado o regulado. La instalación y el mantenimiento del producto deben ser realizados por profesionales.

Lea atentamente este manual antes de instalar utilizando su mantenimiento o reparación. Sin seguir este manual, cualquier lesión o pérdida de propiedad causada por el uso indebido o la modificación no autorizada está fuera de la responsabilidad de nuestra empresa.



## INSTRUCCIONES DE SEGURIDAD IMPORTANTES

**1.** No permita que los niños jueguen con controles fijos, mantenga los controles remotos fuera del alcance de los niños.

**2.** Examine con frecuencia la instalación en busca de desequilibrio y signos de desgaste o daños a los cables y resortes. No lo use si es necesario repararlo o ajustarlo.







**3.** Observe el movimiento de la puerta y mantenga alejadas a las personas hasta que las puertas estén completamente cerradas.

**4.** Antes de instalar la unidad, retire los cables innecesarios y desactive cualquier equipo que no sea necesario para la operación con energía.



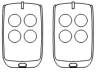

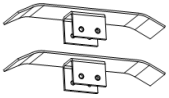
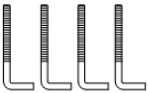
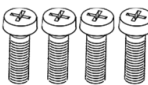
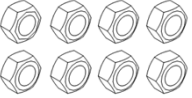
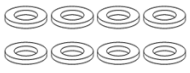

# ELEMENTOS EN EL EMPAQUE

## CONTIENE

N#	Imagen	Nombre	Cantidad
1		Motor Principal	1
2		Llaves para liberación	2
3		Mandos	2
4		Caja de accesorios de final de carrera	1
4-1		Soportes de finales de carrera	4
4-2		Tornillería M8	4
4-3		Tornillería final de carrera M6x18	4
4-4		Tuercas M8	8
4-5		Arandelas Ø8	8
4-6		Arandelas Ø8	4

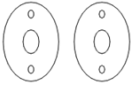
## OPCIONAL

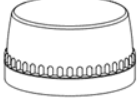
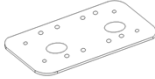
N#	Imagen	Nombre	Cantidad
1		Cremallera de acero	1
2		Cremallera de nylon	1
3		Fotocélulas E/R	1
4		Teclado Inalambrico	1
5		Lámpara de alarma	1
6		Placa Base	2

# ESPECIFICACIONES TÉCNICAS

Datos técnicos	
Alimentación	220V/50Hz-110V/60Hz
Potencia	280W
Velocidad de operación	13m/min
Máximo peso soportado	600Kg
Rango del mando	≥30m
Modo de operación del mando	Modo de un solo botón/ Modo 3 botones
Ruido	≤58dB
Máximo de mandos enlazables	25
Frecuencia	433.92 MHz
Temperatura de trabajo	-20°C a +70°C
Peso del producto	9.4 Kg



## ADVERTENCIAS

- Nunca deje caer, martille, taladre o sumerja el motor.
- Mantenga el cable de alimentación en su posición todo el tiempo.
- Asegúrese de leer las instrucción de seguridad previo a realizar la instalación
- Recuerde que una instalación incorrecta puede conllevar a serias lesiones
- Una instalación inadecuada pudiese derivar en el daño del equipo y una posible suspensión de su garantía



# INSTALACIÓN

## ESQUEMA DE INSTALACIÓN

El Motor de puerta corredera es aplicable a peso de puerta inferior a 600 kg, y longitud de la puerta deslizante inferior a 12 m. El modo de accionamiento adopta la transmisión de cremallera y engranaje.

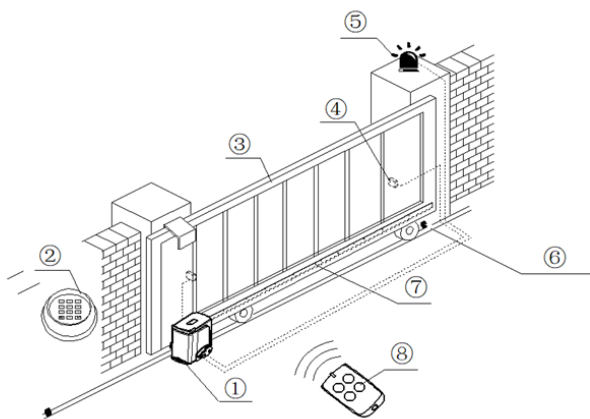

- 1 Motor
- 2 Teclado Numérico (opcional)
- 3 Puerta
- 4 Fotocélula (opcional)
- 5 Lámpara (opcional)
- 6 Final de Carrera
- 7 Cremallera
- 8 Mando;

## DIMENSIONES

### Dimensiones del motor con final de carrera con resorte

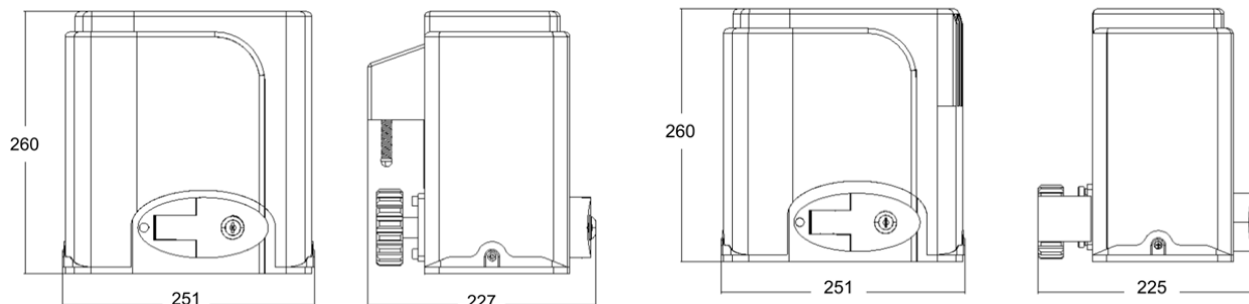

### SOPORTE DE MONTAJE

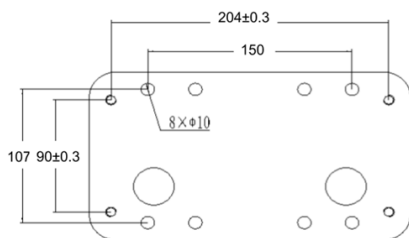

Las dimensiones están expresadas en mm

# PASOS PARA LA **INSTALACIÓN**

## **Antes de instalar**

Asegúrese de que la puerta deslizante esté correctamente instalada, que el riel de la puerta esté horizontal, y que la puerta se pueda mover manualmente sin problemas antes de instalar el motor.

## **Instalación del cable**

Para garantizar el funcionamiento normal del motor y proteger los cables contra daños, entierre el cable de alimentación y el cable de control por separado con dos tubos de PVC.

## **Pedestal de concreto**

Un pedestal de hormigón es preferible el tamaño puede ser de 400 mm x 250 mm, con una profundidad de 200 mm por adelantado, con la finalidad de instalar firmemente el motor. Asegúrese de que la distancia entre la puerta y el dispositivo sea la adecuada.

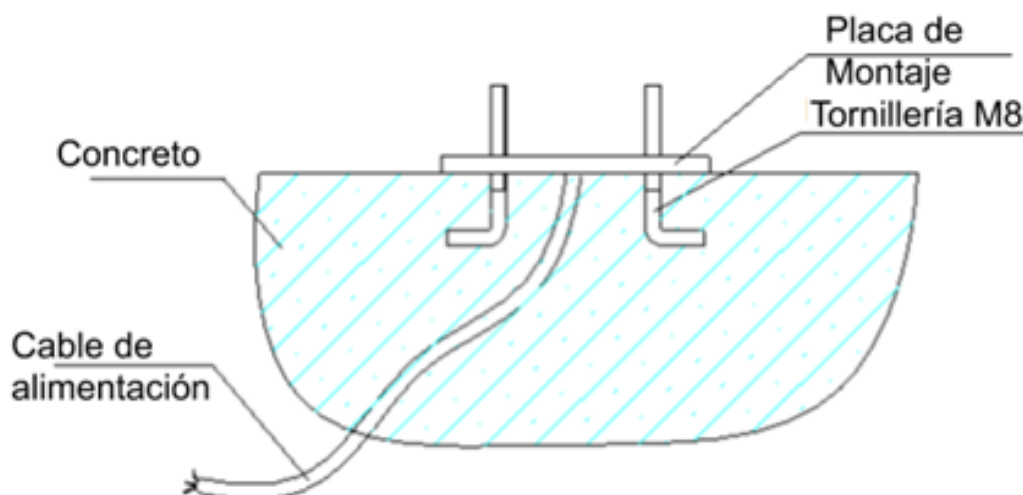

# INSTALACIÓN

## Del motor

- 1.** Desmonte la carcasa de plástico en el motor principal antes de la instalación y mantenga los sujetadores pertinentes adecuadamente.
- 2.** Prepare la línea de alimentación para conectar la placa de montaje al motor principal (el número de cables de alimentación no debe ser inferior a 3 hilos, el área del conductor del cable debe ser superior a 1,5 mm<sup>2</sup> y la longitud debe ser determinada por usuarios de acuerdo a la situación en el lugar de instalación)
- 3.** Desbloquee el motor principal antes de la instalación; el método de desbloqueo es: inserte la llave, abra la barra de liberación manual hasta que gire 90 ° como se muestra en la imagen, Luego gire el engranaje de salida y el engranaje se puede girar fácilmente

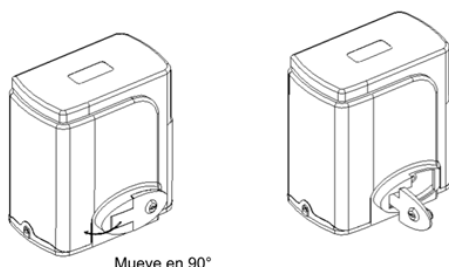

## Cremalleras

- 1.** Coloque los tornillos en la puerta.
- 2.** Coloque la cremallera al final, y asegúrese de que encaje correctamente con los engranajes del motor.
- 3.** Manualmente mueve la puerta (la puerta debe moverse sin problemas una vez el motor esté desbloqueado), asegúrese de que entre el engranaje del motor y la cremallera haya una holgura de 1 mm a 2 mm
- 4.** Aplique soldadura a cada tornillo que sujeta la cremallera con la puerta (a cada tornillo se le debe aplicar un punto de soldadura)
- 5.** Asegúrese de que la cremallera describe en una línea recta
- 6.** Confirme una vez más que el movimiento de la puerta es continuo y sin trabas

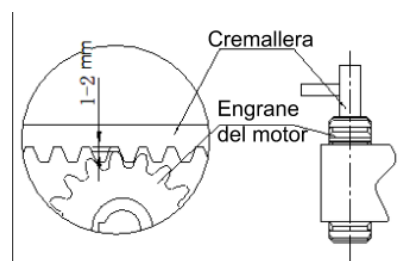
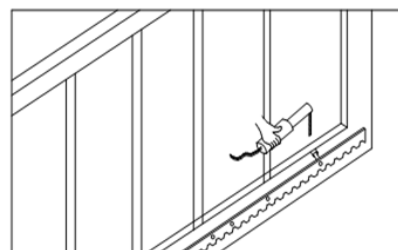



## **IMPORTANTE**

**a-** Para garantizar la seguridad, los bloques de seguridad deben instalarse tanto al final del recorrido de la puerta como al principio, para garantizar que la puerta no se descarrile.

**b-** Asegúrese de que el motor principal y sus todos sus componentes están en buenas condiciones, también recuerde que la puerta debería moverse sin problemas cuando se opera de manera manual.

**c-** Debe instalarse un breaker para cortocircuito, y tiene que estar instalado en un lugar visible cercano a la puerta, la altura mínima de instalación es de 1.5m para que no sea manipulado por niños.

### **Finale de carrera resorte**

La posición del switch debe asemejarse a la descrita en la imagen.

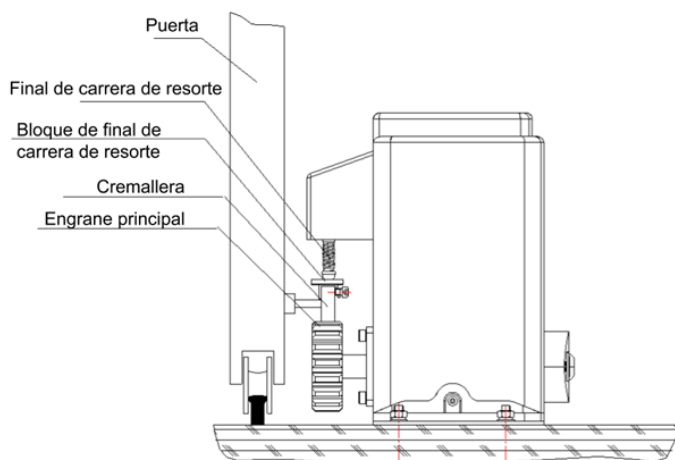

La instalación de los bloques de final de carrera deben colocarse en la cremallera como se indica en la siguiente imagen.

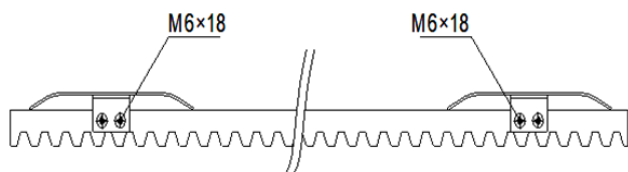

# UNIDAD DE CONTROL

## CABLEADO

- 1- Conecte la alimentación de línea en L y el neutro en N, la alimentación debe ser de 220V AC/50Hz o 110V AC/60Hz, PE se refiere a tierra y N a neutro.
- 2- Conecte la lámpara debe ser del mismo voltaje que la alimentación 220V AC/50Hz o 110V AC/60Hz
- 3- Conecte el motor a MOT2 al cable de Reversa, MOT1 al de Marcha y conecte MOTCOM al cable común.
- 4- conecte el capacitor a MOTCAP

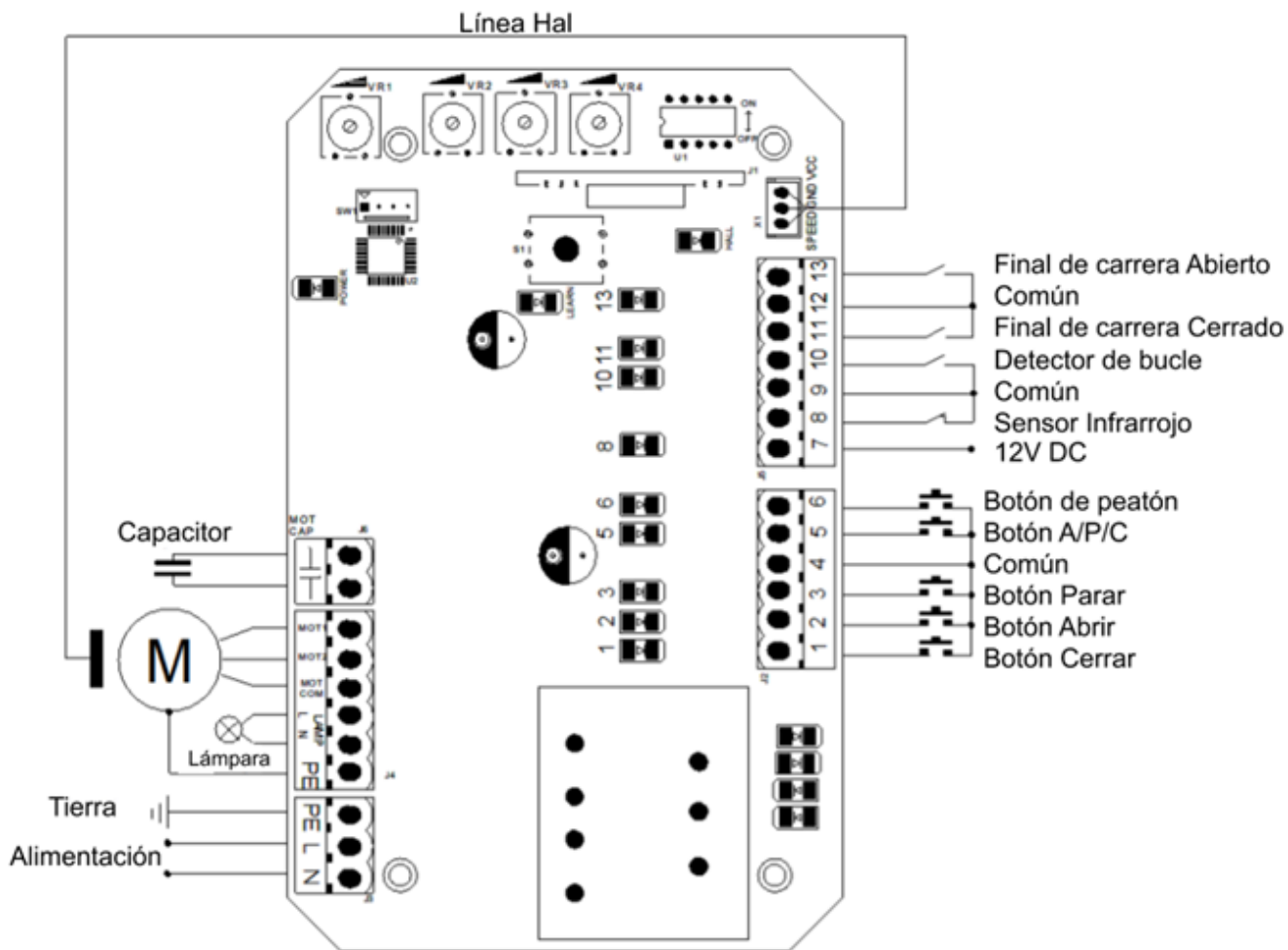

## ENTRADAS Y SALIDAS

Número	Terminal
	<b>Terminal J2 (acompañado con leds indicadores)</b>
1	Botón de cierre de puerta (N.A) (Normal Abierto)
2	Botón de apertura de puerta (N.A) (Normal Abierto)
3	Botón de parada de puerta (N.A) (Normal Abierto)
4	COMÚN de botonera
5	Botón de bucle Abrir/Parar/Cerrar (Normal Abierto)
6	Botón para peatón (permite que la puerta abra un metro solamente)
	<b>Terminal J5 (acompañado con leds indicadores)</b>
7	Salida 12V 100mA
8	Entrada de la fotocélula (N.C) (normal cerrada) Si no se usa cortocircuite esta entrada con 9 (tierra GND)
9	tierra GND
10	Detector de bucle (Sensor de resorte) (N.A) (Normal abierto) una vez detectado un vehículo por el sensor, la puerta abrirá inmediatamente, una vez el vehículo haya pasado, la puerta cerrará automáticamente. Cuando la puerta está parada, el sensor mantendrá este estado si un vehículo es detectado, de igual manera una vez haya pasado el vehículo la puerta se cerrará.
11	Final de carrera de cierre
12	Común para los finales de carrera
13	Final de carrera de apertura

## FUNCIONES DE AJUSTES

Los parámetros de la tarjeta pueden controlarse haciendo uso de los potenciómetros e interruptores dip dispuestos en la placa, para adaptarse a distintos modos de operación.

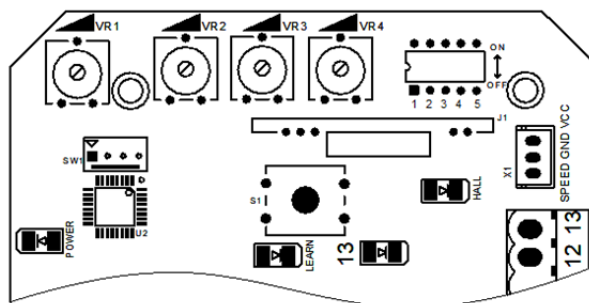

## OTROS ELEMENTOS

Potenciómetro	Descripción
VR1	Cuando la función regrese al encontrarse con un obstáculo esté activa (Interruptor DIP número 5 apagado, y el motor tenga la línea hall instalada ). Este potenciómetro regula la sensibilidad al encontrarse con un obstáculo, girelo en sentido de las agujas del reloj para reducir la sensibilidad y en sentido contrario para aumentarla.
VR2	ajustar fuerza del freno en posición limite, girelo en el sentido de las agujas del reloj para incrementar la fuerza y en sentido contrario para reducirla
VR3	Para un ajuste lento del ancho de la parada, gire el potenciómetro en sentido de las agujas del reloj para incrementar y al contrario para reducir el ancho de la parada
VR4	Para ajustar la fuerza del motor, gire el potenciómetro en sentido de las agujas del reloj para incrementar y al contrario para reducir la fuerza del motor

**NOTA:** La configuración por defecto es VR1, VR2, VR3, VR4 al máximo para que el usuario determine la configuración más apropiada  
**ADVERTENCIA:** La fuerza del motor no debería ser muy excesiva, solo la suficiente para mover la puerta

Interruptor Dip	Descripción
1	Función de arranque suave (ON) Activada (OFF) Desactivada
2	Configuración de los finales de carrera (ON) Normal abierto (OFF) Normal cerrado
3	Tiempo automático de cierre
4	Tiempo automático de cierre
5	Función devolverse al toparse con un obstáculo (ON) Activada (OFF) Desactivada

Interruptor Dip		Descripción
Estado de 3	Estado de 4	
Apagado	Apagado	Función desactivada, sin cierre automático
Apagado	Encendido	Cierre luego de 12 segundos
Encendido	Apagado	Cierre luego de 24 segundos
Encendido	Encendido	Cierre luego de 36 segundos

### NOTA:

Los interruptores 3 y 4 permiten seleccionar la duración de la parada antes de iniciar un cierre automático o deshabilitar la función por completo

# CONEXIÓN DE FOTOCÉLULA O INFRAROJO

## Descripción del funcionamiento

Cuando el rayo infrarrojo es bloqueado por personas u objetos, la puerta abrirá inmediatamente por seguridad, la distancia recomendada entre el emisor y el receptor de la fotocélula debe ser de al menos dos metros (2m).

Si decide conectar la fotocélula deberá remover la conexión entre 8 y 9 en el terminal J5

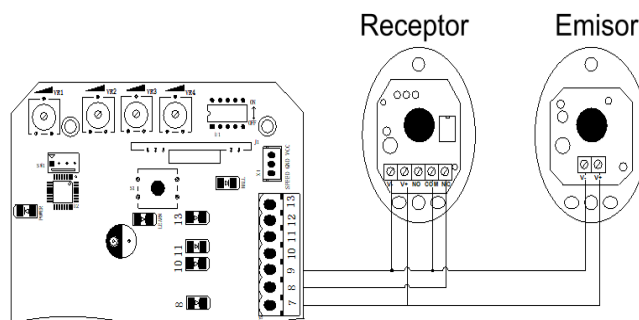

## AJUSTE Y FUNCIONAMIENTO

El mando puede programarse en modo un solo botón

---

## MANTENIMIENTO

Revise si la puerta opera de manera normal cada mes.

Por su seguridad, cada puerta debe estar equipada con un sensor infrarrojo, el cual debería ser inspeccionado con regularidad.

Antes de la instalación, asegúrese de leer cuidadosamente todas las instrucciones.

## SOLUCION DE PROBLEMAS





**M&B**